

PHILIPPGRUPPE

Wir machen Druck für Ihre Abläufe



www.philipp-gruppe.de

Nachhaltig
und **wertvoll**

PHILIPP
GRUPPE

Sicherheit verbindet

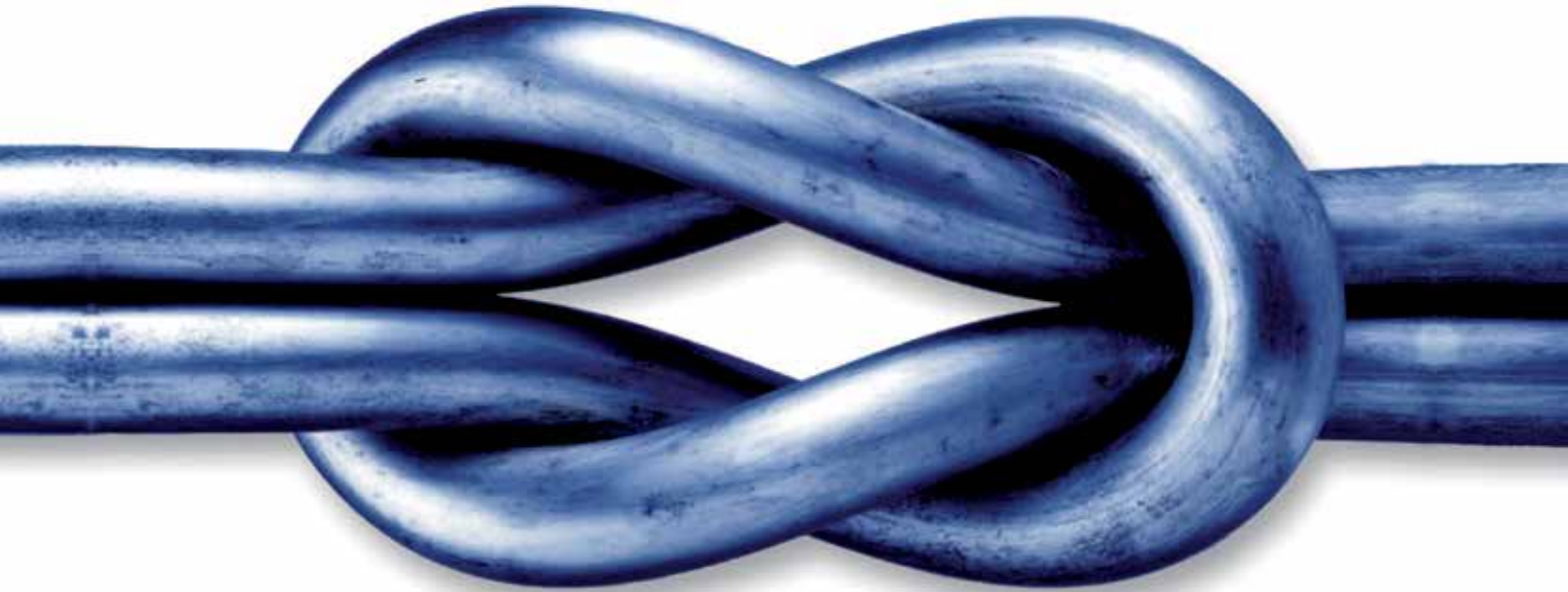

Jeden Tag werden weltweit Tausende von Tonnen schwerste Bauteile für Industrieanlagen transportiert, montiert und eingesetzt.

Eine ständige Bewegung, die zur Herausforderung in puncto Zuverlässigkeit und Sicherheit wird.

Wir geben den nötigen Halt, um Ziele souverän zu erreichen. Und das seit 40 Jahren.

Unsere Erfahrung, unsere Fachkompetenz, unsere Innovationskraft und unsere zertifizierte Qualität „made in Germany“ verbinden sich mit einem hohen Maß an Verantwortungsbewusstsein, Nachhaltigkeit und Zuverlässigkeit für unsere Region, unsere engagierten Mitarbeiter und unsere Kunden in Deutschland und in aller Welt.

Seit über 40 Jahren
Vertrauen

PHILIPP
GRUPPE

Die Welt ist in Bewegung. Wir geben ihr Halt.



Sehr geehrter Geschäftsfreund,
die PHILIPP Gruppe mit Hauptsitz in Aschaffenburg ist eines der größten mittelständischen Familienunternehmen der Region Bayerischer Untermain und als bedeutende Produktions- und Handelsgesellschaft international erfolgreich tätig.

Mit rund 250 Mitarbeitern an drei Standorten in Deutschland und mehr als 30 internationalen Kooperationspartnern weltweit sind wir einer der führenden Hersteller und Anbieter von Transport- und Montagesystemen für den Betonfertigteilbau, Hydraulik- und Pneumatikkomponenten, Aggregatbau, Zylinderbau sowie der Seil- und Hebetchnik. Zahlreiche Patente und Schutzrechte stehen für unsere Innovationskraft und unser technisch hohes Know-how.

**Unsere Ziele –
anspruchsvoll, kundenorientiert und realisierbar!**

Unser oberstes Ziel ist es, mit optimalem Service und technisch ausgereiften, praxisorientierten Produkten die Zufriedenheit unserer Kunden sicherzustellen. Individuellen Herausforderungen begegnen wir mit maßgeschneiderten Lösungen.

Profitieren Sie von unserer Kernkompetenz.

Als engagierter Wegbegleiter des Fortschritts legen wir darauf Wert, Bewährtes zu bewahren und erfolgreich gewachsene Strukturen in den Fortschritt einzubinden. Dies ist uns gut gelungen, und wir präsentieren Ihnen heute ein Unternehmen, das beispielhafte Konstanz beweist in Leistung, Kundenservice, Qualitätsanspruch und persönlichem Engagement. Das zeigt sich unter anderem in der TÜV-Zertifizierung nach DIN EN ISO 9001:2008.

Wir danken Ihnen für Ihr Interesse und Vertrauen.

Thorsten Philipp
Thorsten Philipp und Team



PHILIPP Full Service: Von der Planung bis zum After-Sales-Service



Individuelle Komplettlösungen

PHILIPP bietet Ihnen erstklassigen Full-Service! Von der Planung über die Montage bis hin zur Wartung und Reparatur Ihrer hydraulischen und pneumatischen Anlagen.

Unsere Hydraulikspezialisten sind aufgrund interner und externer Weiterbildungen auf dem aktuellen Stand der Technik. So können wir Ihnen immer optimale Lösungen anbieten, die schon bei der Planung Kosten sparen helfen. Der Einsatz von CAD und moderner Technik ist dabei selbstverständlich.

Wir verbauen ausschließlich namhafte Produkte von:

- Parker
- Bosch Rexroth
- Hydac
- R+L Hydraulics
- Parker-Olaer
- OMT
- Duplomatic
- Hydronit
- KTR
- Siemens

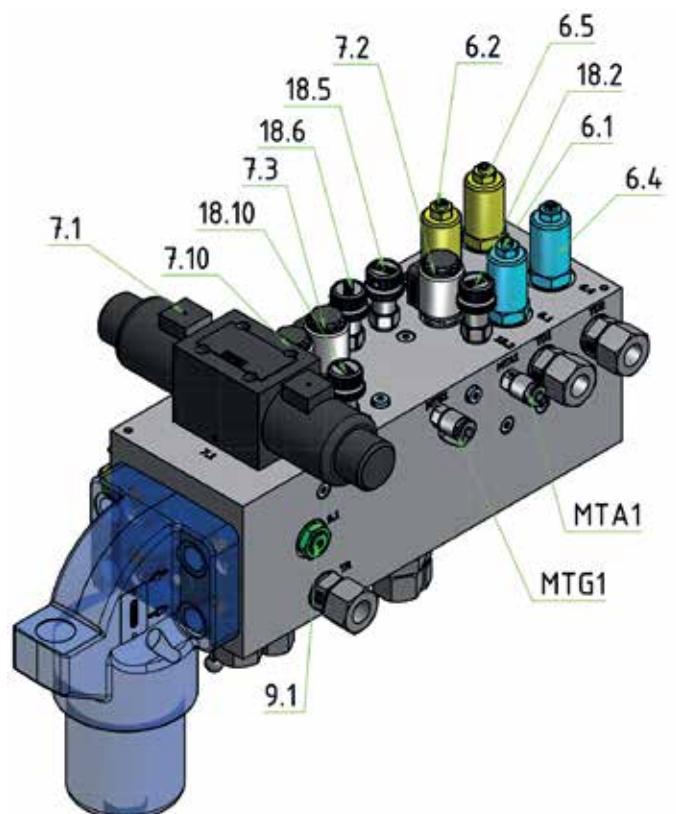

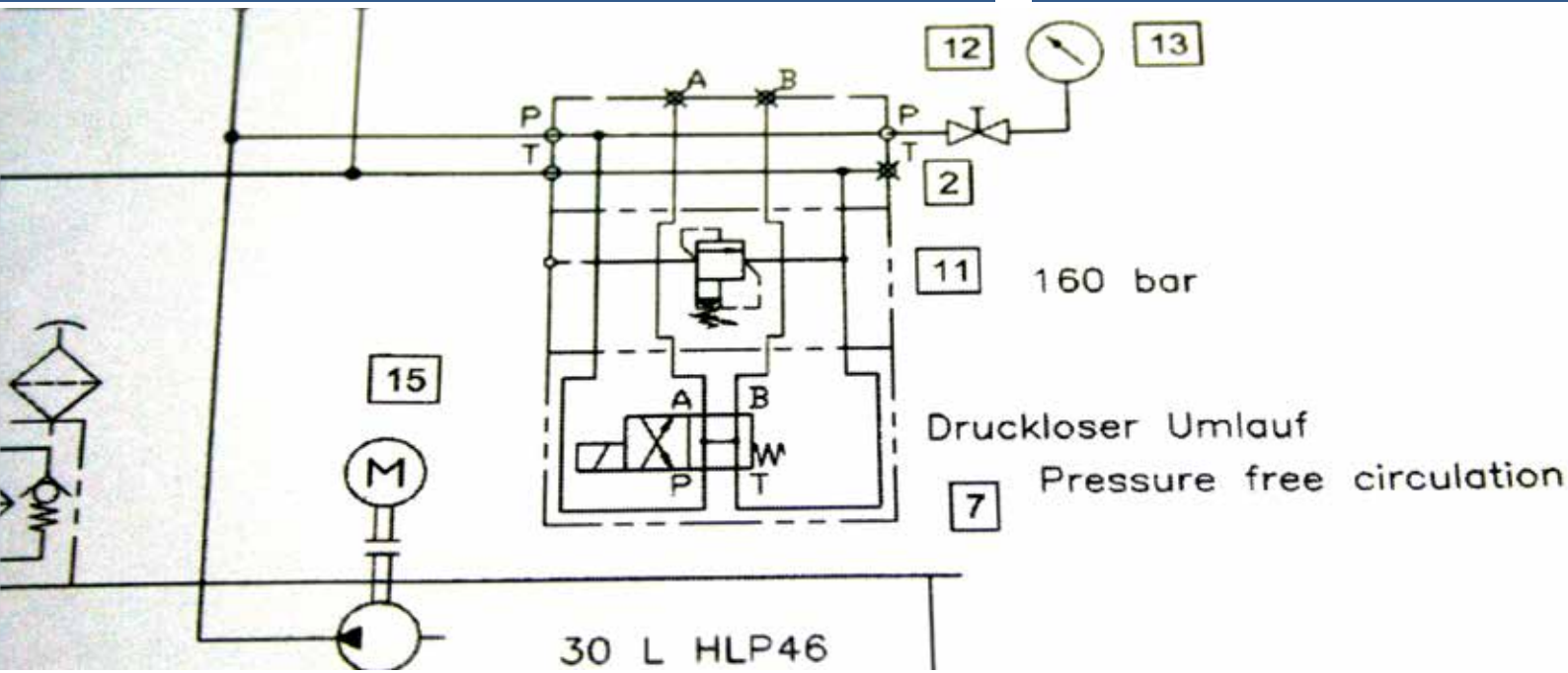

Das Besondere:

Bei einer Störung Ihrer Anlage steht Ihnen unser Service-Team gerne kurzfristig zur Verfügung. Somit werden Ausfallzeiten drastisch reduziert.







Wir sind in der Lage, zeitnah, präzise und zuverlässig Ihre individuellen Anforderungen zu realisieren.

Unser Team plant und produziert für Sie Hydraulikaggregate in Industrie- und Mobil-ausführung in Einzel- oder Serienfertigung.

Unser Lieferprogramm:

- Miniaggregate
- Kompaktaggregate
- Standardaggregate
- Großaggregate
- Motor-Pumpen-Einheiten
- Aggregate mit CE-Kennzeichnung 
- Aggregate für den Einsatz in explosionsgefährdeten Bereichen 

Der Einsatz moderner CAD-Technik und unsere darauf spezialisierten Mitarbeiter ermöglichen uns die Konzipierung und Lieferung von komplexen Steuerblöcken.



PHILIPP Aggregatbau: Maßgeschneiderte Lösungen



Unsere Spezialisten betreuen Sie schon während der Planungsphase und gehen individuell auf Ihre Anforderungen ein.

Wir verfügen über eigene Fertigungseinrichtungen, einschließlich Lackiererei zur Produktion Ihrer Aggregate in unserem Hause.

Jedes von PHILIPP produzierte Gerät wird vor der Auslieferung einem Probelauf unterzogen und kann vor Ort von unseren Servicetechnikern installiert und in Betrieb genommen werden.

Auf Wunsch liefern wir Ihnen auch die passende elektrische oder elektronische Steuerung dazu.



PHILIPP Produktwelten:

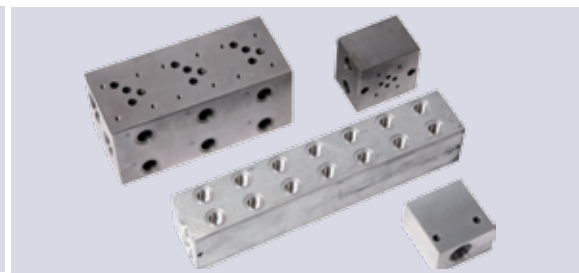

Unser Lieferprogramm:

- Hydraulikventile:
 - Wegeventile
 - Druckventile
 - Stromventile
 - Sperrventile
 - Zwischenplatten- und Leitungseinbauventile
 - Logikventile
- Kugelhähne und Hydraulikkupplungen
- Pumpen und Motoren
- Motor- und Pumpenzubehör
- Hydraulikblöcke
- Manometer
- Hydraulikfilter

Hydraulikkomponenten

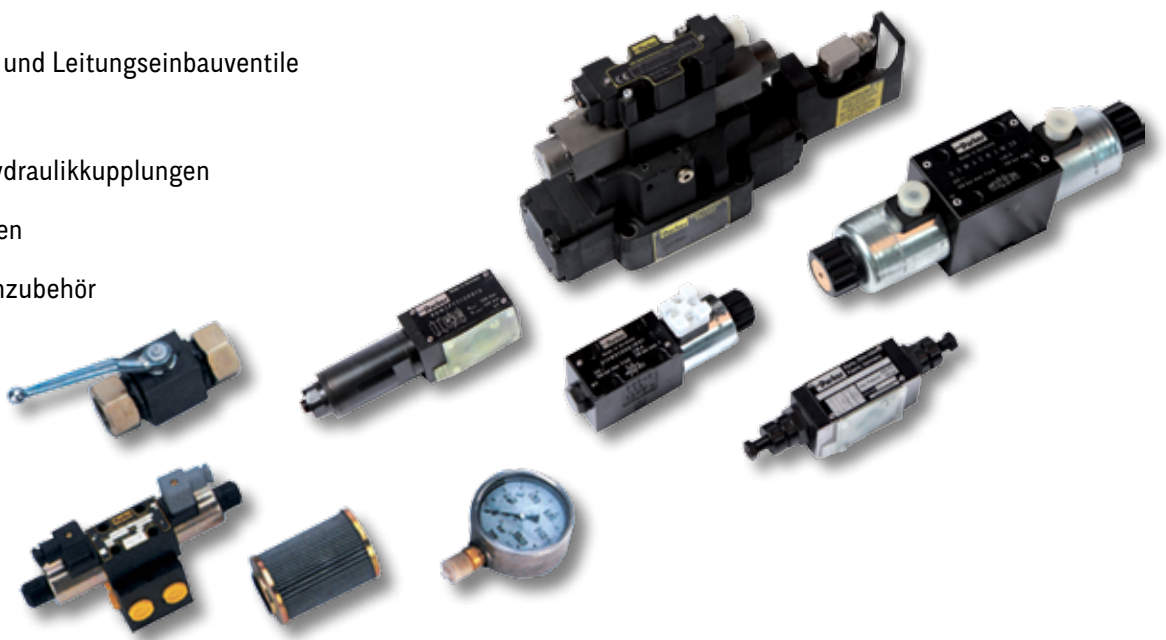

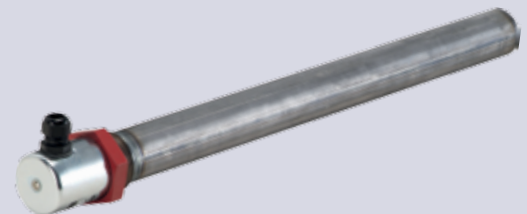
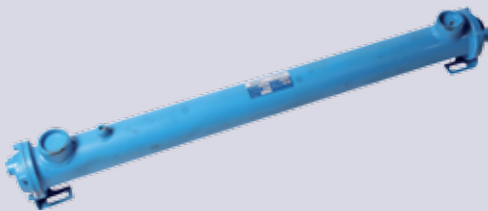

Unser Lieferprogramm:

Speicher

- Blasenspeicher
- Kolbenspeicher
- Membranspeicher
- Speicherbefestigungsprogramm
- Sonderspeicher
- Speicherstationen
- Speichersicherheitsblöcke
- Pulsationsdämpfer

Kühler

- Öl-/ Luftkühler
- Öl-/ Wasserkühler
- Plattenwärmetauscher

Tankheizung

- Patronenheizkörper
- Tauchheizer
- Heizbeschaltung

Speicher- & Kühltechnik



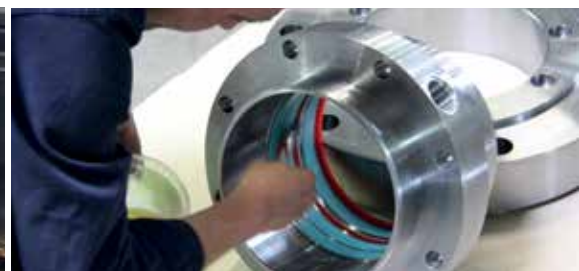

Wir planen und produzieren für Sie Ihren individuellen Hydraulikzylinder.

Unser Lieferprogramm:

- Einzel- und Serienfertigung
- Norm- und Sonderzylinder
- Hydrozylinder mit Wegmesssystemen
- Teleskopzylinder einfach- und doppelwirkend
- Walz- und Stahlwerkzylinder
- Kolben-Ø bis 800 mm
- Stangen-Ø bis 360 mm
- Hublänge bis 8.000 mm
- Druckbereich bis 750 bar

Einsatzbereiche:

Maschinenbau, Anlagenbau, Pressenbau,
Stahlwasserbau, Bergbau, Stahlwerkbau,
Mobilhydraulik sowie Lebensmittelindustrie

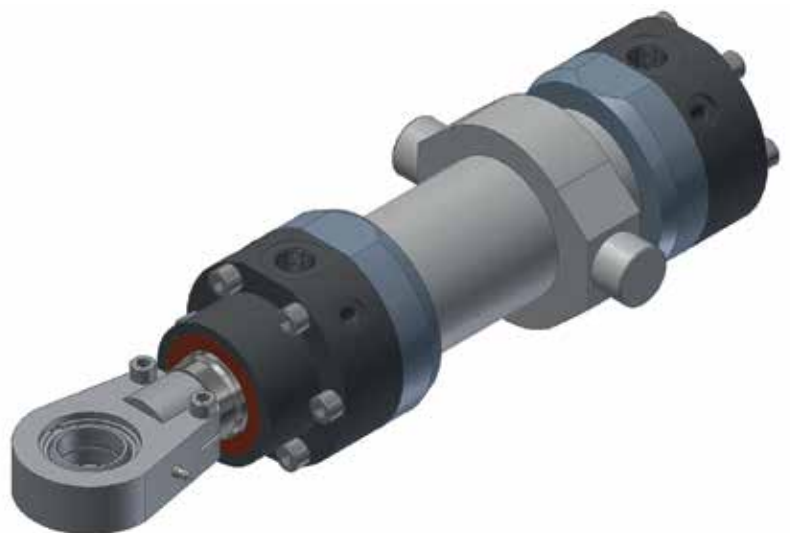

PHILIPP Zylinderbau: Maßgeschneiderte Lösungen



Sonderlösungen:

Sie stellen die Aufgabe, wir haben die Idee, miteinander erarbeiten wir das Konzept, wir planen die Lösung, Fertigung und Inbetriebnahme.

Die perfekte Lösung - alles aus einer Hand:

Hydraulikzylinder, Aggregat, Verrohrung, Einbau/ Montage und Inbetriebnahme vor Ort durch unser geschultes Fachpersonal.



PHILIPP Produktwelten:



Unser Lieferprogramm:

- Hydraulikmesssysteme
- Rohrbiegemaschinen
- Schlauchtrennmaschinen
- Schlauchpressen und Handpumpen
- Hydraulische Werk- und Hebezeuge
- DIN-Flansche, Fittings, Rohrbögen aus Stahl und Edelstahl
- Antriebs- und Förderketten aus Stahl und Edelstahl
- Kettenräder und Kettenspanner
- Rohrreinigungsgeräte

Verbindungstechnik, Maschinen & Werkzeuge



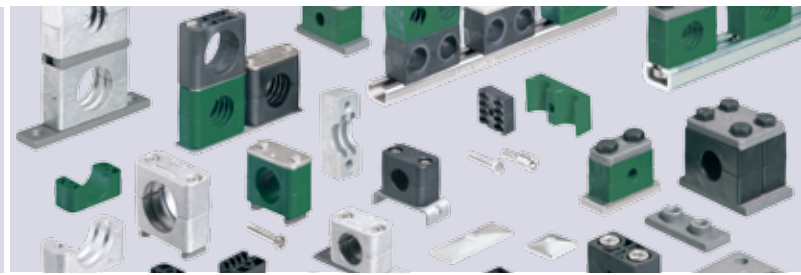

Unser Lieferprogramm:

- Hydraulikschläuche für Höchst-, Hoch- und Niederdruck
- Niederdruckschläuche für technische Öle, Luft und Wasser
- Flammschutz-, Knickschutz- und Scheuerschutzschläuche
- Nahtlose Präzisionsrohre und Rohrschellen
- Ermeto-Rohrverschraubungen und Adapter
- Hochdruckreinigerschläuche und Zubehör
- Industrieschläuche und Zubehör
- Edelstahlringwellschläuche
- Tankwagenschläuche
- Zwillingsschläuche
- Fettpressenschläuche
- PTFE-Schläuche
- Wasserschläuche
- Messschläuche
- Kompressorschläuche





Unser Lieferprogramm:

- TECALAN-Rohre
- Fettpressen und Fasskarre
- HD-Abschmierpresse KAOLUB
- HD-Fettpressen / Befüllpumpen
- Stoßpressen
- Schmiernippel
- Ölkombinationen
- Tankkompaktanlagen
- Ölabgabegeräte
- Umfüllpumpen & Ölentsorgungsgeräte
- Elektropumpen & Volumenstrommesser
- Zapfpistolen
- Doppelschlauch-Trommeln
- Lagertank und Zubehör
- Auffangwannen

Unsere Dienstleistungen erstrecken sich von Zentralschmierungstechnik bis hin zu technischer Modernisierung von Altanlagen und der Errichtung von Neuanlagen.

Schmiertechnik



PHILIPP Produktwelten:

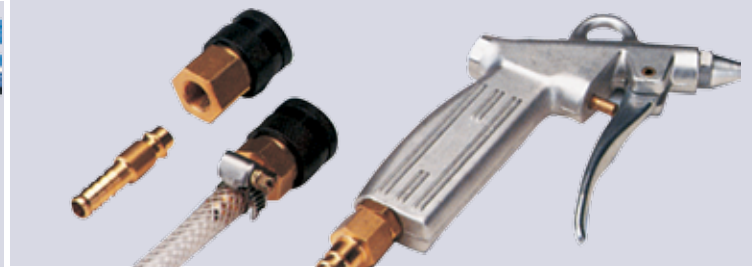

Unser Lieferprogramm:

- Pneumatikzylinder einfach- und doppelt-wirkend, Balgzylinder
- Steckverbinder in Kunststoff und Messing vernickelt
- Steckverbinder mit integrierten Funktionen
- Kunststoffrohre aus PA, PU und PE; Rohrbündel
- Verteilerblöcke und Adapter
- Druckluftschläuche, Kupplungen und Zubehör
- Pneumatische Ventile und Steuerungen
- Niederdruckkugelhähne
- Vakuumkomponenten
- Wartungseinheiten
- Drehantriebe
- Lineareinheiten

Pneumatikkomponenten

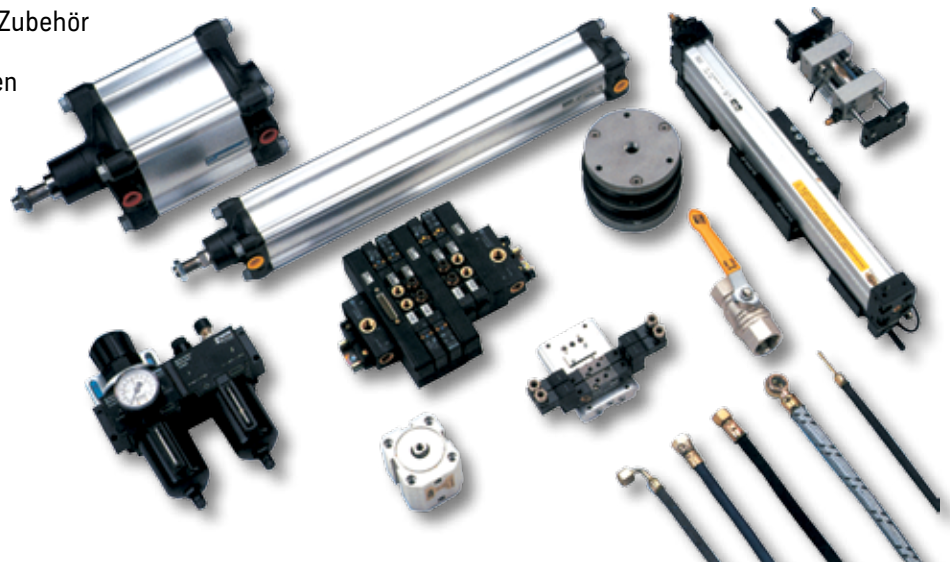

PHILIPP Service-Welt:



Immer erreichbar!

Unser Schlauchblitz-Service ist 24 Stunden am Tag und 365 Tage im Jahr in den Regionen Aschaffenburg und Neuss erreichbar. Durch die gut sortierte Hydraulikwerkstatt an Bord haben unsere Techniker die gängigen Ersatzteile dabei, um ausgefallene und liegengebliebene Maschinen wieder flott zu bekommen.

Weitere Serviceleistungen:

- Ölanalyse
- Filterreinigung
- Ölwechsel
- Nebenstromfiltration
- Druck-, Temperatur- und Volumenstrommessungen

24 Std. Hydraulikservice:

06021 / 40 27-500 (Region Aschaffenburg)
02131 / 3 59 18-333 (Region Neuss)





Unser Serviceangebot bei ihrem Schlauchkauf:

- Aufnahme und Registrierung der Schläuche
- Erfassung in unserer Datenbank
- Erstellung eines Überprüfungs- sowie Austauschintervalls nach ihren Vorgaben
- Erinnerungsservice zum vereinbarten Tauschtermin
- Erleichterte Beauftragung zum Schlauchtausch

Ihre Vorteile zu unserem Service:

- Reduzierung Maschinenausfallrisiko
- Erinnerung & Service zu den geplanten Überprüfungs- und Austauschintervallen
- Zeitsparende Beauftragung durch registrierte Schläuche
- Erhöhung der Sicherheitsstandards
- Verringerung des Haftungsrisikos





Wir führen Montagearbeiten und Verrohrungen in allen üblichen Verbindungstechniken, speziell in den Bereichen Hydraulik und Schmieringstechnik durch.

Unser Serviceprogramm:

- Montage und Service von hydraulischen Anlagen und Schmieringssystemen
- Inbetriebnahme von Anlagen
- Schweißtechnik
- Hydraulikverrohrung
- Neuverschlauchung
- Rohrleitungsinallation
- Beratung vor Ort



Gewusst wie: Montage und Verrohrungen



Unsere Servicetechniker haben langjährige Erfahrung bei der Montage, Verrohrung und Inbetriebnahme hydraulischer Anlagen.

Ausgerüstet mit umfangreichen Werkzeugen und modernen Messgeräten erfüllen sie so höchste Anforderungen.



Wir bringen Ihre Wünsche in Form: Biegen, bördeln & umformen



Service außerhalb der Norm

Normen sind manchmal auch dazu da, um bewusst umgangen zu werden. PHILIPP ist aufgrund seines Maschinenparks in der Lage extremste Biegeradien bei Rohren herzustellen oder hohe Biegewinkel von bis zu 150° zu erzielen.

Darauf können Sie sich verlassen: Unser Hydraulik-Team bringt Ihre Wünsche in Form. Fordern Sie uns!

Mobile Biegemaschinen

- Biegen von Rohrleitungen von 6 bis 60 mm Ø
- Biegeradien von 2 x D bis 3 x D
- Biegewinkel bis 150° möglich
- Innen- und Außenentgratung
- mit Schneidring-Vormontagegerät
- wiederholgenaues Biegen möglich

Mobile Parflange F37

- Formschlüssiges 37° Flanschsystem für Rohrleitungen von 16 bis 190 mm Ø außen und Flansche von 1/2 bis 6"
- F37 System kompatibel zu ISO6164 und SAE definierten Bohrbildern
- 1000 PSI, 3000 PSI und 6000 PSI Serie einstellbar





E02-Form Workcenter F3

Das E02-Form WorkCenter F3 arbeitet vollautomatisch. Lediglich ein Drittel der Arbeitsschritte werden beim Umformungsverfahren gegenüber dem Schweißen benötigt. So sind die Verbindungen leicht, schnell und sicher hergestellt.

- Rohr Ø 6 - 42 mm
- Stahl und 1.4571
- Taktzeit: ca. 15 - 20 sec.
- Warmfeste Stähle

Solide Sicherheit

- einfach zu montieren
- höchste Vibrations- und Druckbeständigkeit
- ausreißsicher
- kein Schweißen erforderlich
- weniger Fehlermöglichkeiten
- günstigere Komponenten
- geringer Lagerbestand
- API 614 konform





Reparatur-Service

Hydraulikzylinder sind die am stärksten beanspruchten Bauteile an Maschinen. Ist ein Zylinder beschädigt oder undicht, ist schnelle Hilfe gefragt. In der Regel geht es dabei um nicht unerhebliche Ausfallkosten durch Maschinenstillstand.

Wir setzen Hydraulikzylinder schnell und kompetent instand, um den Ausfall und die damit verbundenen Kosten für Sie zu minimieren.

Unser Serviceprogramm:

- Aus- und Einbau vor Ort
- Demontage
- Schadensfeststellung
- Beratung zur Produktverbesserung um die Laufzeit zu verlängern
- Erstellung von Kostenvoranschlägen
- Gemeinsame Planung Ihrer Reparaturabläufe
- Durchführung von Reparaturen
- Erstellung von Prüfberichten

Weitere Serviceleistungen:

- Honen
- Schleifen
- Vernickeln
- Verchromen
- Härten

PHILIPP After Sales: Zylinder, Pumpen & Dichtungen

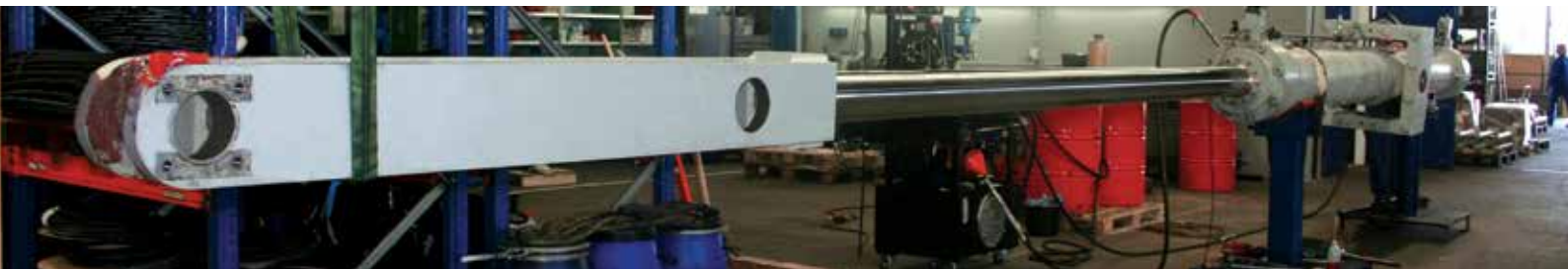

PHILIPP verfügt über ein umfangreiches Sortiment an hochwertigen Produkten.

Dichtungen:

- O-Ringe
- Stangendichtungen
- Abstreifer
- Nutringe
- Kolbendichtungen
- Dichtringe
- Führungselemente

Pumpen und Motoren:

- Zahnradpumpen und -Motoren
- Flügelzellenpumpen und -Motoren
- Axialkolbenpumpen und -Motoren
- Radialkolbenpumpen und -Motoren

Mit konstantem oder variablem Verdrängungsvolumen im offenen oder geschlossenen Kreislauf.

Unser oberstes Ziel ist, mit optimalem Service sowie technisch ausgereiften und praxisorientierten Produkten die Zufriedenheit unserer Kunden sicherzustellen. Dies gilt un-eingeschränkt auch für die Zeit nach dem Kauf eines unserer Produkte.

Stellen Sie uns auf die Probe!



PHILIPP Service-Welt: Store & more



Parker Store

Als zertifizierter Parker-Vertriebspartner führen wir die Parker-Qualitätsprodukte im hauseigenen Parker Store. Und wenn ein Versand von benötigten Hydraulik-Komponenten erforderlich sein sollte, sorgen wir mit unserem umfangreichen Lagerbestand für schnelle Verfügbarkeit.

KANBAN & Kitting Service

KANBAN ist das Schlagwort aus dem C-Teile-Management. PHILIPP bietet Ihnen Komplettlösungen an, um Ihren Bedarf an KANBAN abzudecken.

Der Kitting Service ermöglicht die kundenspezifische Konfektionierung kompletter Baugruppen oder Bausätze.



Mietservice

Wenn es mal klemmt, hat PHILIPP die Lösung:

Sollte es in Ihrem Unternehmen zu einer Störung kommen, können wir Ihnen folgende Leihgeräte zur Verfügung stellen:

- Aggregate
- Hydraulische Messsysteme
- Rohrbiegestationen
- Vormontagegeräte
- Rohrreinigungskoffer
- Nebenstromfiltergeräte

Ihre Miethotline:

Rufen Sie uns an:
Wir helfen Ihnen – schnell und unbürokratisch!
06021 / 40 27-400



PHILIPP Service-Welt: Hydraulik-Schulungen



PHILIPP bietet umfangreiche Workshops rund um die Bereiche Hydraulik und Pneumatik an.

Sie können zwischen folgenden Seminaren wählen:

- Grundlagen der Hydraulik
- Grundlagen der Pneumatik
- Pneumatik-Aufbauschulung
- Proportionaltechnik
- Systemtechnik Störungsanalyse
- Hydrospeicher
- Schlauchtechnik
- Verschraubungstechnik

Mit Workshops und Seminaren haben Sie eine optimale Möglichkeit, Ihre Kollegen und Mitarbeiter immer auf dem aktuellen Stand der Technik zu halten und dadurch die Effizienz Ihres Betriebes nachhaltig zu steigern.



Impressum

PHILIPP GmbH

Lilienthalstraße 7-9
D-63741 Aschaffenburg

Geschäftsführer:

Martin Philipp
Thorsten Philipp

Verantwortlich:

Thorsten Philipp

Handelsregister:

Amtsgericht Aschaffenburg

HRB-Nr.:

896

Ust-IdNr.:

DE 132084295

Sicherheit verbindet PHILIPPGRUPPE

Vertrauen Sie auf unsere Stärke, durch pure Leistung zu überzeugen.
Dafür unternehmen wir alles und treten jeden Tag an, um unsere Standards
kontinuierlich weiter zu entwickeln. Die Welt ist in Bewegung. Wir geben ihr Halt.

Willkommen bei der Philipp Unternehmensgruppe.

Nachhaltig
und **wertvoll**

PHILIPP
GRUPPE

PHILIPP GmbH

Lilienthalstrasse 7-9
D-63741 Aschaffenburg
Tel.: + 49 (0) 6021 / 40 27-0
Fax: + 49 (0) 6021 / 40 27-440
info@philipp-gruppe.de

24 Std. Hydraulikservice
+ 49 (0) 6021 / 40 27-500

PHILIPP GmbH

Roßblauer Strasse 70
D-06869 Coswig/Anhalt
Tel.: + 49 (0) 34903 / 6 94-0
Fax: + 49 (0) 34903 / 6 94-20
info@philipp-gruppe.de

24 Std. Hydraulikservice
+ 49 (0) 6021 / 40 27-500

PHILIPP GmbH

Sperberweg 37
D-41468 Neuss
Tel.: + 49 (0) 2131 / 3 59 18-0
Fax: + 49 (0) 2131 / 3 59 18-10
info@philipp-gruppe.de

24 Std. Hydraulikservice
+ 49 (0) 2131 / 3 59 18-333

PHILIPP ACON Hydraulik GmbH

Am grünen Jäger 3
D-38836 Dardesheim
Tel.: + 49 (0) 34922 / 95 68-0
Fax: + 49 (0) 34922 / 95 68-29
info@philipp-acon.de

PHILIPP Vertriebs GmbH

Leogangerstraße 21
A-5760 Saalfelden / Salzburg
Telefon + 43 (0) 6582 / 7 04 01
Telefax + 43 (0) 6582 / 7 04 01 20
info@philipp-gruppe.at

Besuchen Sie uns im Internet unter: www.philipp-gruppe.de